

KONDENSTOPLAR



**Armstrong®**



**Armstrong®**  
Intelligent System Solutions™  
SEAM - AIR - HOT WATER

## Enerji için daha az ödeyin ve çevreye duyarlı olun

Gerçekten çok açıktır ki, randımanlı çalışan bir kondensstop enerji israfını azaltır ve neticesinde siz daha az yakıt harcar ve zararlı emisyonları azaltırsınız. Sonuç; enerji tasarrufu ve daha temiz ve sağlıklı bir çevredir.

Şirketlerin enerji yönetimine yardımcı olmak suretiyle, Armstrong kondensstopları paylaştığımız dünyanın korunmasında da yardımcı olmaktadır.

Bir kondensstop aşındıkça, randımanını kaybeder ve enerjiyi israf etmeye başlar. Ancak Armstrong ters kovalı kondensstopları diğer kondensstoplardan daha uzun yıllar verimli çalışmaya devam eder.

Bu kondensstoplar daha uzun süre randımanlı çalışırlar, çünkü ters kovalı kondensstopun çalışma şekli, bilinen en güvenilir kondensstop çalışma prensibidir.

Açıkçası bir kondensstop ne kadar uzun süre randımanlı çalışırsa, enerji israfını, tüketilen yakıtı ve atmosfere atılan kirletici maddeleri o oranda azaltır.











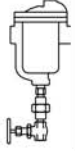







Bu çevremizin de kazanmasını sağlayan her yönüyle çok olumlu bir durumdur. Tesisinizde kaybettiğiniz enerjiyi tekrar geri getirmek buhar sisteminize, özellikle kondensstoplarınıza tekrar odaklanmakla başlayabilir. Başka bir deyişle: Kondensstoplarınızdan yola çıkmak enerji için daha az harcama yapmanın ve çevreye daha fazla önem vermenin kolay bir yoludur .

Günümüzde şirketler farklı arayışlara girmek yerine enerji ve çevrenin daima tek bir misyon olduğunun farkına varmaya başlıyorlar . Bir alanda yapılan bu kalite yönetimi elbette diğer alanları da etkileyecektir.



# Kondenstop Tanıtım Tablosu

**Tablo 4 Armstrong Kondensstoplar**

Şekil	Tip	Akış Yönü	Bağ. Tipi	Maks. basınç Barg	Maks. Sıcak.	Gövde Malz.	Model	Maks. Çalış. Basınç Barg	Bağlantı çapı									
									½"	¾"	1"	1¼"	1½"	2"	2½"	3"		
	<b>Seri 80-DC</b> Otomatik Kondens Kontrolörü  Maks.Kap. <b>9000 Kg/h</b>		Dişli Flş. ★	17	232	ASTM A48 Cl.30 Demir Döküm	<b>81-DC</b> <b>82-DC</b> <b>83-DC</b> <b>84-DC</b> <b>85-DC</b> <b>86-DC</b>	17 17 17 17 17 17		•								
	<b>Seri B&amp;BI</b> Şamandıralı & Termostatik Maks.Kap. <b>4040 Kg/h</b>		Dişli	8,5	178	ASTM A48 Cl.30 Demir Döküm	<b>B2,BI2</b> <b>B3,BI3</b>  <b>B4,BI4</b> <b>B5</b> <b>B6</b> <b>B8</b>	2 2 2 2 2 2	▲	▲								
	<b>Seri A&amp;AI</b> Şamandıralı & Termostatik Maks.Kap. <b>3900 Kg/h</b>		Dişli	12	192	ASTM A48 Cl.30 Demir Döküm	<b>AI2</b> <b>A3,AI3</b> <b>A4,AI4</b> <b>A5</b> <b>A6</b> <b>A8</b>	12 12 12 12 12 12	▲	▲	▲							
	<b>AIC DN15-25</b> Şamandıralı & Termostatik Maks.Kap. <b>1024 Kg/h</b>		Dişli Flanşlı ★	17	232	ASTM A395 Gr.60- 40- 18/EN- GJS- 400- 18U	<b>15-AIC</b> <b>30-AIC</b> <b>75-AIC</b> <b>125-AIC</b> <b>200-AIC</b>	1 2 5 8,5 14	•	•	•							
	<b>AIC DN40-50</b> Şamandıralı & Termostatik Maks.Kap. <b>27250 Kg/h</b>		Dişli Flanşlı ★	40	300	ASTM A395 Gr.60- 40- 18/EN- GJS- 400- 18U	<b>100-AIC</b> <b>200-AIC</b> <b>465HP- AIC</b>	7 14 32					•	•				
	<b>Seri JD&amp;KD</b> Şamandıralı & Termostatik Maks.Kap. <b>64400 Kg/h</b>		Dişli Flanşlı ★	21	343	ASTM A395 Sfero Döküm	<b>15- 300 JD</b>  <b>30 – 300 KD</b>	1 - 21 2 - 21								•	•	•
	<b>Seri L &amp; M</b> Şamandıralı & Termostatik Maks.Kap. <b>94350 Kg/h</b>		Dişli Flanşlı ★	17	232	ASTM A48 Cl.30 Demir Döküm	<b>L-8</b> <b>L-10</b> <b>M-12</b>	17 17 17								•		•
	<b>Seri ICS</b> Şamandıralı & Termostatik Maks.Kap. <b>27215 Kg/h</b>	ICS2-3-4  ICS6-8	Flanşlı ★	40	343	ASTM A352 Gr.LCB Çelik Döküm	<b>ICS</b>	32		•	•	•	•	•				
	<b>Seri LS &amp; MS</b> Şamandıralı & Termostatik Maks.Kap. <b>127000 Kg/h</b>		Dişli Sok. Flanşlı ★	31	338	ASTM A216 WCB Karbon Çelik	<b>LS-8</b> <b>LS-10</b> <b>MS-12</b>	31 31 31								•		•

▲ AI, AIC ve BI serileri hat üzeri bağlantılar içindir.

★ Çalışma Basınç ve sıcaklığı seçilen flanşın sınıfına bağlı olarak sınırlanacaktır.

## Buhar Basıncınız Oransal Kontrol Ediliyorsa Armstrong Şamandıralı Kondenstoplara İhtiyaç Duyacaksınız .

Buhar basıncı maksimum buhar giriş basıncından vakum şartlarına kadar değişim gösteriyorsa, Armstrong Şamandıralı kondenstoplar enerji randımanını en yüksek seçiminiz olacaktır.

Armstrong Şamandıralı kondenstoplar yüksek hava atma kapasitesi ile sürekli tahliye gerektiren uygulamalarda performans, güvenilirlik ve uzun ömür sağlar. Kondens ve hava için ayrı orifisler sayesinde, sıfırın altındaki basınç koşullarında dahi sürekli kondens ve hava tahliyesi mümkündür.

Aşağıda detayları belirtilen üstün özellikler Armstrong 'un uzun yıllar yaptığı çalışmalar ve elde ettiği tecrübeler neticesinde şamandıralı kondenstoplarda yapılan geliştirmelerle ortaya çıkmıştır. Bu kondenstoplar en az sorunla uzun süre optimum çalışma randımanını mümkün kılar.

### Girişte Su Sızdırmazlığı Yoktur

Girişin gövdenin üst kısmında ve kondens tahliye supabının gövdenin altında olması çok düşük basınç şartlarında hava atıcıya giden hava akışını bloke edebilecek su sızdırmazlığı oluşumunu önler.

### Korozyona Dayanım

Tüm şamandıra mekanizması paslanmaz çelikten mamuldür. Galvanik korozyona ve şamandıranın bozulmasına yol açabilecek farklı metallerin girişini önlemek için şamandıraya Heliarc kaynağı yapılmıştır.

### Uzun Ömür ve Güvenilir Servis

Tüm çaplarda supap paslanmaz çeliktir. 1 1/2" ve üzeri çaplarda sit ısıtılmış işlemidir. Dayanıklı şamandıra mekanizması aşınmaya dayanıklıdır ve paslanmaz çelik şamandıra yüksek basınçlara ve hidrolik şoklara dayanım sağlar.

### Karşı Basıncıta Çalışma

Kondenstopun çalışması sadece kondensaptaki kondens seviyesine göre gerçekleşir. Kondens dönüş hattındaki karşı basınç, kondensi kondensaptan tahliye edecek herhangi bir fark basıncı mevcut olduğu sürece kondensaptan çalışmasına engel olmayacaktır.

### Opsiyonel Dahili Vakum Kırıcı

Buharın oransal kontrol edildiği cihazlarda donmaya ve koç darbesine karşı maksimum korumayı sağlar. Ayrıca tesisata ayrı bir vakum kırıcı monte edilmesine gerek kalmaz.

### Yüksek kapasiteli Hava ve CO<sub>2</sub> Tahliyesi

Dahili termostatik hava atıcısı çok düşük basınç şartlarında dahi büyük hacimlerde hava ve CO<sub>2</sub>'i ayrı bir orifisten tahliye eder.

### Su Seviyesi Altındaki Supap

Daima su altında olduğunda buhar kondens tahliye supabına ulaşamaz. Denge basınçlı termostatik hava atıcısı kondensaptan çalışma aralığında herhangi bir basınçtaki buharda kapanır.

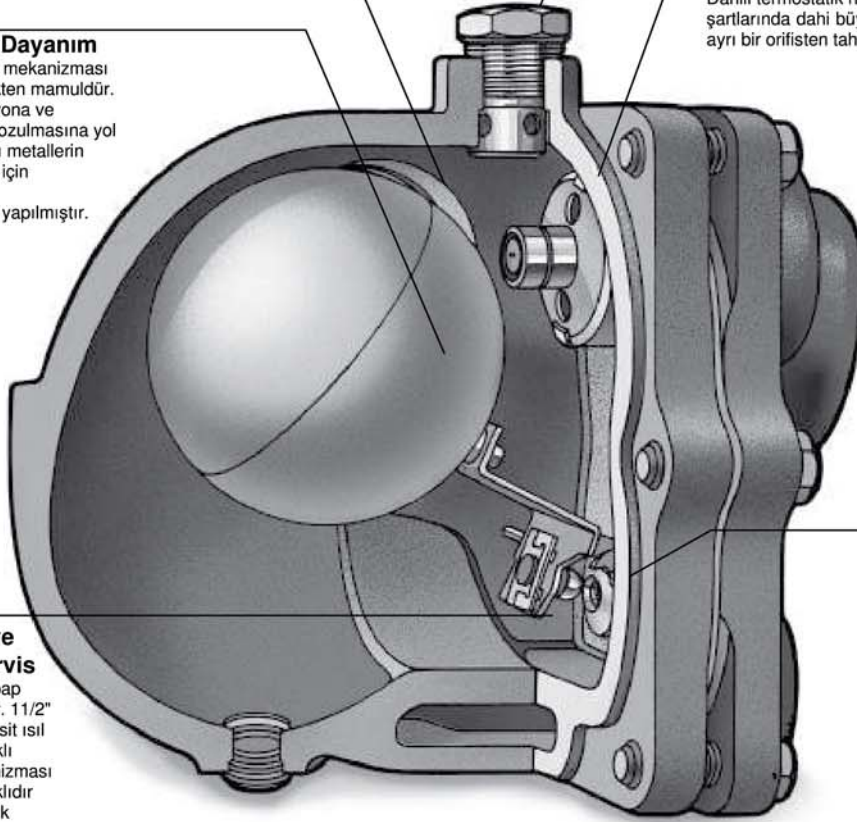

## Ağır Şartlara Uygun Tasarlanmış Kondenstoplar

Armstrong şamandıralı kondenstopları, ağır şartlarda çalışmak üzere tasarlanmıştır. Armstrong, normalde 17 bar ve 32 bar çalışma basınçlarındaki basınçlı kaplarda bulunan yüksek kalitede ASTM A48 Class 30 demir döküm veya ASTM A216 WCB çelik döküm malzemeleri kullanır. İç mekanizma paslanmaz çelikten imal edilmiştir ve yüksek derecede kuvvetlendirilmiştir.

Pirinçten pim kullanılmamaktadır. Supap ve siltler paslanmaz çeliktir, sertleştirilmiştir, taşlanmıştır ve flaş buharına dönüşen kondensin aşındırıcı kuvvetlerine dayanım için leplenmiştir.

Normalde değişken ve düşük basınçlardaki uygulamalarda tavsiye edilen kondenstoplarda niçin çok sorun çıkar?

Cevap, "değişken basınçta" yatmaktadır. Değişken basınçlar geniş aralıkta değişen kondens yükleri, termal çevrimler ve yüksek hava ve yoğunlaşmayan gaz yükleri anlamına gelmektedir.

Diğer bir deyişle, bu bir kondenstop için oldukça zor bir işittir. Kalitesiz ve hafif konstrüksiyon kullanmak bir hatadır. Değişken basınçta kondenstopun arıza yapması koç darbesi, korozyon ve hatta ısı eşanjörünün hasar görmesine neden olabilecektir.

Armstrong'un yayınlamış olduğu kapasiteler flaş dönüşen sıcak kondensi tahliye eden kondenstopların gerçek ölçümleri esas alınarak elde edilmiştir.

Rakip imalatçılar ise teorik olarak hesaplanmış kapasiteleri kullanabilmektedir.

Armstrong, özellikle yüksek kapasiteli kondenstoplarda önemli olan, gerçek kapasiteleri size verebilmek için kendi buhar laboratuvarını kullanır. Armstrong uzun ömür ve güvenilirlik için sadece ağır hizmet konstrüksiyonu değil, ayrıca performansı desteklemek için teknik bilgi de sunar.

İşte basit ve kolay hatırlanacak bir özet :

Buhar basıncınız ne kadar çok değişiyorsa, o kadar çok Armstrong şamandıralı kondenstopa ihtiyaç duyarsınız.



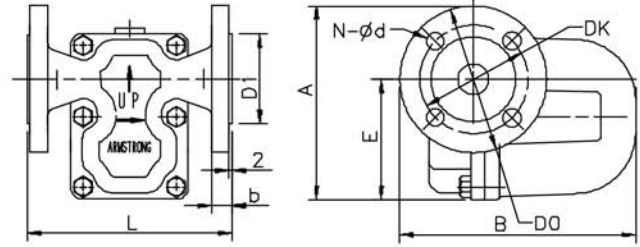

## Tanım

**Armstrong AIC Serisi Şamandıralı kondenstoplar**  
14,2 bar basınca kadar sanayi uygulamaları için dizayn edilmiştir . Karşı basınca karşı çalışma, sürekli kondens tahliyesi, yüksek kapasiteli hava ve CO2 atma kabiliyeti, uzun ömür, güvenilir hizmet ve hat üzerine bağlantıya uygunluk gibi Armstrong F&T kondenstoplarının tüm avantajlarına sahiptir.

**Armstrong AIC Serisi Şamandıralı kondenstoplar**  
devreye alma sırasında hava ve yoğuşmayan gazların hızlı bir şekilde atılması gereken uygulamalar için en iyi çözümdür .

## Maksimum Çalışma Koşulları :

Maksimum müsaade edilebilir basınç (gövde dizaynı) : 17 bar @ 232°C (dişli)  
14,2 bar @ 232°C (flaşlı)  
Maksimum müsaade edilebilir basınç : 17 barg (dişli)  
14,2 bar (flaşlı)  
Maksimum müsaade edilebilir sıcaklık : 232°C  
Maksimum çalışma basıncı : 14,2 barg

## Not :

Donma ve aşırı hidrolik şokların oluşabileceği sistemlerde şamandıralı kondenstoplar kullanılmamalıdır .

## Malzemeler :

Gövde & Kapak : ATMA A395 Gr.60-40-18  
Conta : Grafit  
Sit : Paslanmaz çelik - 303  
İç aksam : Paslanmaz çelik - 304  
Supap : Paslanmaz çelik 17-4PH  
Termostatik hava atıcı: Hastelloy Wafer  
Cıvata : 12.9

## Bağlantılar :

Dişli BSPT ve NPT  
Flaşlı EN1092-2 PN16

## Opsiyonlar :

Integral vakum kırıcı.(Model no.suna VB eklenir)

**DİKKAT:** Atmosferik basınçtan daha düşük basınç taşıyan mekanik bir dönüş sistemine sahip herhangi bir sistemde atmosfere açık konvansiyonel bir vakum kırıcı kullanmayın. Bu, vakum dönüşleri veya değişken vakum dönüşleri olarak adlandırılan bütün dönüş sistemlerini ihtiva etmektedir. Böyle bir sistemde vakum kırıcı monte edilmeliyse, sistemin dizayn karakteristiklerinin aşıldığı, sadece kalibre edilmiş bir vakum seviyesine ulaşıldığında açan tipte bir vakum kırıcı kullanılmalıdır.

## Nasıl Sipariş Edilir :

Model	Akış Yönü	Bağlantı Çapı	Bağlantı tipi	Basınç	Opsiyon
AIC F+T	L/R	DN20	PN16	3/32	VB
AIC F+T	L/R = Soldan Sağa	1/2" 3/4" 1" DN15 DN20 DN25	Dişli Flaşlı	1/4 = 1 bar 7/32 = 2 bar 1/8 = 5 bar 3/32=8,5bar 5/64=14,2bar	VB = Vakum Kırıcı (maks. 10 bar)

**Tablo 33 Bağlantılar, Boyutlar ve Flaşlar arası mesafeler**

Bağlantı	1/2" DN15	3/4" DN20	1" DN25
"A" (Yükseklik-Dişli) (mm)	135	135	135
"A" (Yükseklik-Flaşlı PN16) (mm)	142	147	152
"B" (Uzunluk -Dişli) (mm)	175	175	175
"B" (Uzunluk- Flaşlı PN16) (mm)	175	180	185
"L" (Uçtan uca mesafe- Dişli) (mm)	160	160	160
"L" (Flaşlar arası mesafe PN16) (mm)	150	150	160
"b" (Flaş kalınlığı) (mm)	16	16	18
"E" (Altan Giriş Eksenine) (mm)	96	96	96
"D1" (mm)	Ø 48	Ø 58	Ø 68
"Do" (mm)	Ø 95	Ø 105	Ø 115
"Dk" (mm)	Ø 65	Ø 75	Ø 85
"N- Ød" (mm)	4 – Ø 14	4 – Ø 14	4 – Ø 14
Vakum Kırıcı (Opsiyonel) (inch)	3/8"	3/8"	3/8"
Ağırlık (Kg)-Dişli	4,4	4,4	4,4
Ağırlık (Kg)-Flaşlı	6,2	6,5	7,0

Tüm çaplar PED(97/23/EC) Art 3.3 'e uygundur.

Tüm ölçü ve ağırlıklar yaklaşıktır. Dizayn ve malzeme değiştirme hakkımız mahfuzdur.

# AIC Serisi DN15-25 Şamandıralı Kondenstoplar

Sfero Döküm – Yatay Montaj İçin – Termostatik Hava Atıcılı  
14 bar'a kadar basınç ve 900 kg/h'e kadar kapasiteler için



Tablo 34-1 Model AIC DN15-25 Kapasitesi

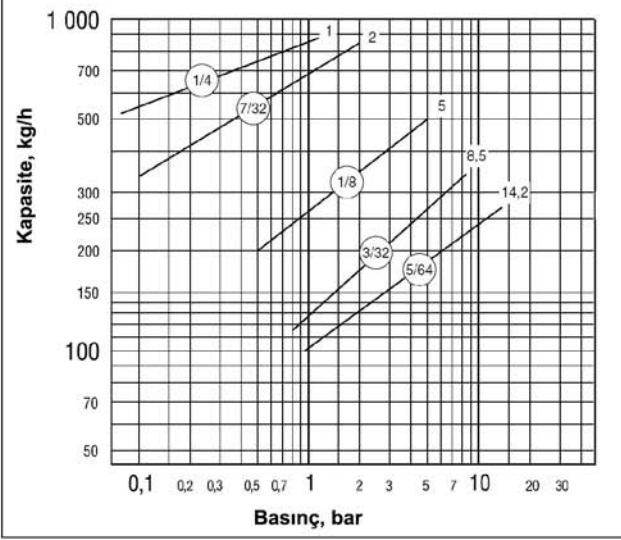

## Spesifikasyon

Armstrong model AIC (AICF) şamandıralı tip kondensstop. Gövde ve kapak ASTM A395 Gr.60-40-18 (EN1563) veya EN-GJS-400-18U Sfero Döküm. Boru bağlantıları kapakta ve tüm mekanizma kapağa bağlı. Paslanmaz çelik şamandıra ve sit ve ısıl işlemlili krom çeliği supap. Farklı metallerin girişini önlemek için şamandıra Heliarc kaynaklı. Termostatik hava atıcısı denge basınçlı Hastelloy wafer ve krom çeliği sitli. Maksimum müsaade edilebilir karşı basınç giriş basıncının %99 'u olmalıdır .

## Opsiyonlar :

### Vakum Kırıcı

Vakum oluşması nedeniyle çoğu kez kondens kondensstopların girişinde tutulacaktır. Vakumu kırmak için, bir vakum kırıcı vasıtasıyla sisteme hava girilmesi gerekmektedir.

Oransal kontrollü buhar cihazlarında donmaya ve koç darbesine karşı azami koruma için vakum kırıcılar tavsiye edilir.

Armstrong AIC Serisi şamandıralı kondensstoplar dahili vakum kırıcılarla da temin edilebilir. Maksimum işletme basıncı 10 bar 'dır.

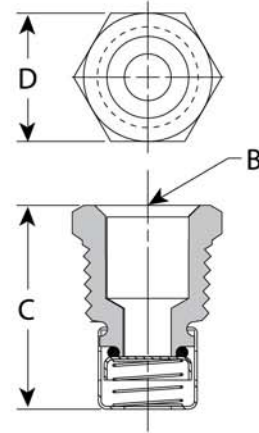

Tablo 34-2 Vakum Kırıcı (Ölçüler mm.)

Bağlantı	1/2" NPT	3/8" NPT
"B" Boru Bağlantıları	3/8"	1/4"
"C" Yükseklik	30	28
"D" Anahtar ağızı	22	17

Tüm ölçü ve ağırlıklar yaklaşıktır. Dizayn ve malzeme değiştirme hakkımız mahfuzdur.

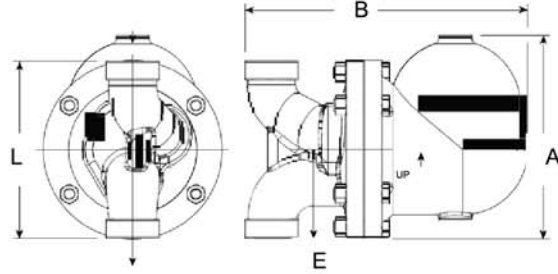

Model AIC Düşey

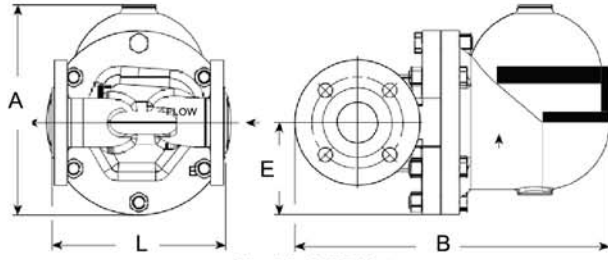

Model AICF Yatay

## Tanım

**Armstrong AIC Serisi Şamandıralı kondensatörler** 32 bar basınçta kadar sanayi uygulamaları için dizayn edilmiştir. Karşı basınçta karşı çalışma, sürekli kondens tahliyesi, yüksek kapasiteli hava ve CO<sub>2</sub> atma kabiliyeti, uzun ömür, güvenilir hizmet ve hat üzerine bağlantıya uygunluk gibi Armstrong F&T kondensatörlerinin tüm avantajlarına sahiptir.

**Armstrong AIC Serisi Şamandıralı kondensatörler** devreye alma sırasında hava ve yoğuşmayan gazların hızlı bir şekilde atılması gereken uygulamalar için en iyi çözümdür.

## Maksimum Çalışma Koşulları :

Maksimum müsaade edilebilir basınç (gövde dizaynı)	: 40 bar @ 300°C (dişli)
	: 32 bar @ 300°C (PN40 flanşlı)
Maksimum müsaade edilebilir basınç	: 40 barg (dişli)
	: 32 barg (flanşlı)
Maksimum müsaade edilebilir sıcaklık	: 300°C
Maksimum çalışma basıncı	: 32 barg

**Not:** Donma ve aşırı hidrolik şokların oluşabileceği sistemlerde şamandıralı kondensatörler kullanılmamalıdır.

## Malzemeler :

Gövde & Kapak	: ASTM A395 Gr.60-40-18 EN1563 Gr. EN-GJS-400-18U
Conta	: Grafit
Sit	: Paslanmaz çelik 17-4PH
İç aksam	: Paslanmaz çelik
SupaP	: Paslanmaz çelik 17-4PH
Termostatik hava atıcı	: Hastelloy Wafer
Cıvata	: ASTM A193 Gr.B7/ ASTM A194

## Bağlantılar :

Dişli BSPT ve NPT  
Flanşlı EN1092-2 PN40 veya ANSI

## Opsiyonlar :

Dahili vakum kırıcı. (Model no.suna VB eklenir)

## Akış Yönleri :

Sağdan sola (Yatay)  
Üstten Alta (Düşey)

## Nasıl Sipariş Edilir :

Model	Akış Yönü	Bağlantı Çapı	Bağlantı tipi	Basınç	Opsiyon
AIC F+T	R/L	DN50	PN40	1-3/8"	VB
AIC F+T	VERT= Düşey	11/2" 2"	Dişli	1 3/8"=7 bar 1"= 14 bar 3/4" =32bar	VB = Vakum Kırıcı (maks. 10 bar)
	R/L= Yatay	DN40 DN50	Flanşlı		

**Tablo 35 Bağlantılar, Boyutlar ve Flanşlar arası Mesafeler**

Bağlantı	11/2" DN40	2" DN50
"A" Yükseklik (mm)	278	278
"B" (Uzunluk -Dişli) (mm)	326	333
"B" (Uzunluk- Flanşlı PN40) (mm)	410	417
"L" (Uçtan uca mesafe- Dişli) (mm)	270	300
"L" (Flanşlar arası mesafe -PN40) (mm)	230	230
"E" (Alttan Giriş Eksenine) (mm)	122	122
Vakum Kırıcı (opsiyonel) inch	3/8"	3/8"
Ağırlık (Kg) (Dişli)	32	32
Ağırlık (Kg) (Flanşlı)	34	34

Tüm çaplar PED(97/23/EC) Art 3.3 'e uygundur.

Tüm ölçü ve ağırlıklar yaklaşıktır. Dizayn ve malzeme değiştirme hakkımız mahfuzdur.



# AIC Serisi DN40-50 Şamandıralı Kondenstoplar

Sfero Döküm – Yatay Montaj İçin-Termostatik Hava Atıcılı  
32 bar'a kadar basınç ve 27250 kg/h'e kadar kapasiteler için



Tablo 36-1 Model AIC DN40 Kapasitesi

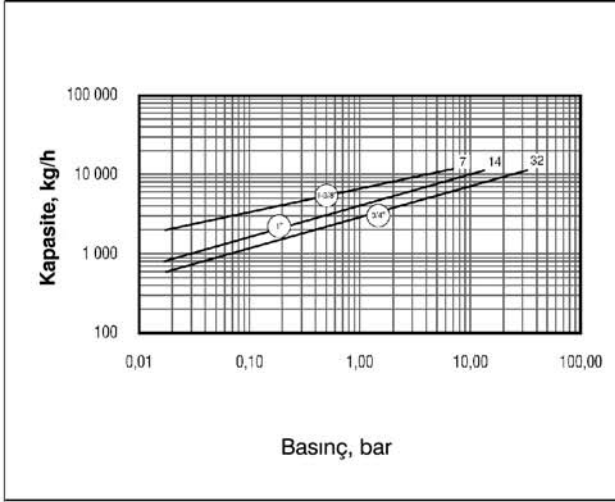

Tablo 36-2 Model AIC DN50 Kapasitesi

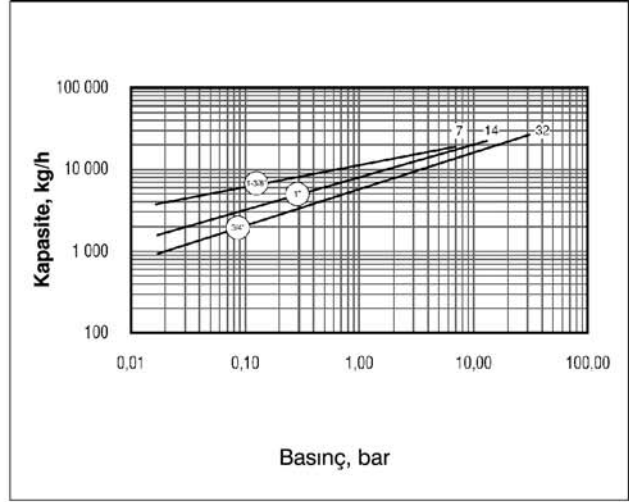

## Opsiyonlar

### Vakum Kırıcı

Vakum oluşması nedeniyle çoğu kez kondens kondensstopların girişinde tutulacaktır. Vakumu kırmak için, bir vakum kırıcı vasıtasıyla sisteme hava girilmesi gerekmektedir .

Oransal kontrollü buhar cihazlarında donmaya ve koç darbesine karşı azami koruma için vakum kırıcılar tavsiye edilir .

Armstrong AIC Serisi şamandıralı kondensstoplar dahili vakum kırıcılarla da temin edilebilir . Maksimum işletme basıncı 10 bar 'dır .

### Spesifikasyon :

Armstrong model AIC (AICF) şamandıralı tip kondensstop. Gövde ve kapak EN-GJS-400-15 (EN1563) Sfero Döküm. Boru bağlantıları kapakta ve tüm mekanizma kapağa bağlı. Paslanmaz çelik şamandıra ve sit ve ısıl işlemli krom çeliği supab. Farklı metallerin girişini önlemek için şamandıra Heliarc kaynaklı. Termostatik hava atıcısı denge basınçlı Hastelloy wafer ve krom çeliği sitli. Maksimum müsaade edilebilir karşı basınç giriş basıncının %99 'u olmalıdır .

Tablo 30-3 Vakum Kırıcı (Ölçüler mm)

Ölçü	1/2" NPT	3/8" NPT
"B" Boru Bağlantıları	3/8"	1/4"
"C" Yükseklik	30	28
"D" Anahtar Ağızı	22	17

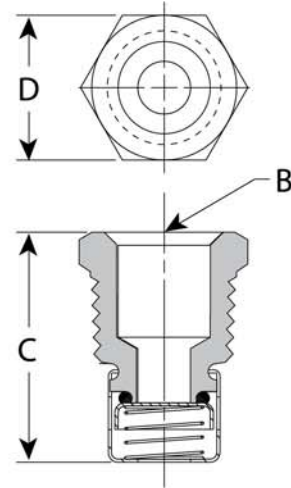

Tüm ölçü ve ağırlıklar yaklaşıktır. Dizayn ve malzeme değiştirme hakkımız mahfuzdur.

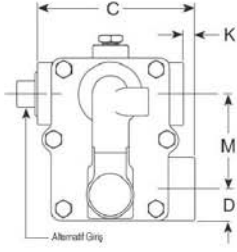

Model A

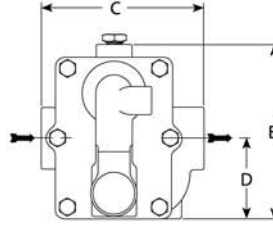
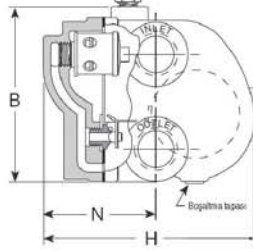

Model AI

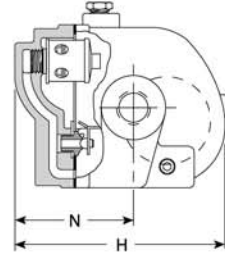

## Tanım

**Armstrong A ve AI Serisi Şamandıralı kondenstoplar** 12 bar basınca kadar sanayi uygulamaları için dizayn edilmiştir ve paslanmaz çelik kafes içinde denge basınçlı fosfor-bronz tip körüklü hava atıcı ihtiva etmektedir. Armstrong A ve AI Serisi şamandıralı kondenstoplar, hava ve yoğuşmayan gazların hızlı bir şekilde tahliye edilmesi gereken buhar cihazlarında kullanım için tasarlanmıştır.

**AI Serisi Şamandıralı kondenstoplar**, A serisi kondenstoplarda kullanılan aynı iç aksamı sahip olup aynı eksende hat üzerine bağlantı kolaylığı sağlarlar.

## Maksimum Çalışma Koşulları

Maksimum müsaade edilebilir basınç (gövde dizaynı):  
12 bar @ 192°C

Maksimum Çalışma Basınçları :

Model 30-A, AI	: 2 bar Doymuş Buhar
Model 75-A, AI	: 5 bar Doymuş Buhar
Model 125-A, AI	: 8,5 bar Doymuş Buhar
Model 175-A, AI	: 12 bar Doymuş Buhar

Maksimum karşı basınç: Giriş basıncının %99 'u

**Not:** Donma ve aşırı hidrolik şokların oluşabileceği sistemlerde demir döküm kondenstoplar kullanılmamalıdır .

## Bağlantılar :

Dişli BSPT ve NPT

Flanşlı DIN veya istek üzerine ANSI (Dişli -flanş)

## Malzemeler :

Gövde & Kapak :	ASTM A48 Cl.30
İç Aksam :	Komple Paslanmaz Çelik 304
Supap :	Paslanmaz çelik -440
Sit :	Paslanmaz çelik -303
	Paslanmaz çelik 440F (11/2"-2")
Termostatik hava atıcı	Fosfor bronz körüklü, paslanmaz çelik ve bronz

## Opsiyonlar :

Dahili vakum kırıcı. (Model no.suna VB eklenir)

**DİKKAT:** Atmosferik basınçtan daha düşük basınç taşıyan mekanik bir dönüş sistemine sahip herhangi bir sistemde atmosfere açık konvansiyonel bir vakum kırıcı kullanmayın. Bu, vakum dönüşleri veya değişken vakum dönüşleri olarak adlandırılan bütün dönüş sistemlerini ihtiva etmektedir. Böyle bir sistemde vakum kırıcı monte edilmeliyse, sistemin dizayn karakteristiklerinin aşıldığı, sadece kalibre edilmiş bir vakum seviyesine ulaşıldığında açan tipte bir vakum kırıcı kullanılmalıdır.

## Spesifikasyon :

Şamandıralı kondenstop, demir döküm, termostatik hava atıcılı. Maksimum müsaade edilebilir karşı basınç giriş basıncının %99'u

## Nasıl Sipariş Edilir :

Basınç	Model	Çap	Opsiyon
75	AI	2	VB
30=2 bar 75=5 bar 125=8,5 bar 175=12 bar	A = Standart Bağlantı  AI=Hat üstü aynı eksenli Bağlantı	3=DN20 4=DN25 5=DN32 6=DN40 8=DN50  2=DN15 3=DN20 4=DN25	VB=Vakum Kırıcı

Tablo 37 A Serisi Yandan Giriş, Yandan Çıkış ve AI Serisi Hat Üstü Bağlantılı Kondenstop (Ölçüler mm.)

Model No	A					AI
	3/4"	1"	1 1/4"	1 1/2"	2"	1/2" - 3/4"-1"
<b>Bağlantılar</b>						
"B" Yükseklik	130	130	148	189	248	140
"C" Uctan uca mesafe (Dişli)	124	124	117	146	194	127
"D" Alttan eksene olan yükseklik	25,4	25,4	31	35,7	42,9	65,1
"H" Genişlik	164	164	206	214	295	165
"K" Bağlantı Kaçıklığı	95,2	95,2	-	-	-	-
"M" Bağlantı eksenleri arası mesafe	76,2	76,2	76,2	106,0	152,0	
"N" Üstten eksene olan mesafe	85,7	85,7	95,2	95,2	127,0	93,7
Ağırlık (kg) (Dişli)	4,3	3,7	5,0	8,5	18,1	4,4

Gri renkte gösterilen modeller PED97/23/EC 'ye göre CE markalıdır. Diğer modeller ise aynı yönetmeliğin Art. 3.3 maddesine uygundur.

Tüm ölçü ve ağırlıklar yaklaşıktır. Dizayn ve malzeme değiştirme hakkımız mahfuzdur.

# A ve AI Serisi Şamandıralı Kondenstoplar

Demir Döküm – Yatay Montaj için-Termostatik Hava Atıcılı  
12 bar'a kadar basınç ve 3900 kg/h'e kadar kapasiteler için



**Tablo 38-1 Model A ve AI Serisi Kapasitesi - 2 bar**

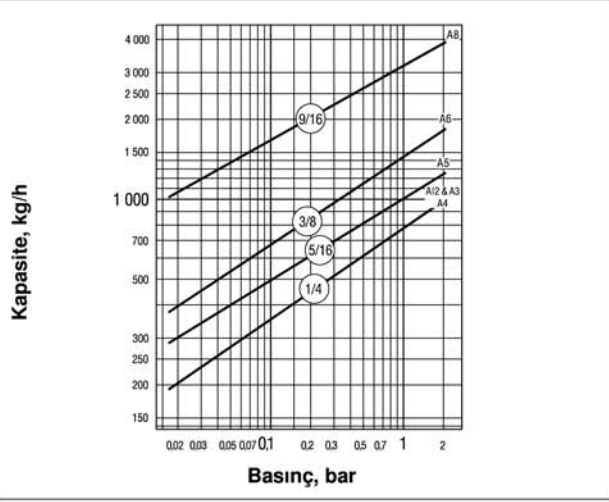

**Tablo 38-2 Model A ve AI Serisi Kapasitesi - 5 bar**

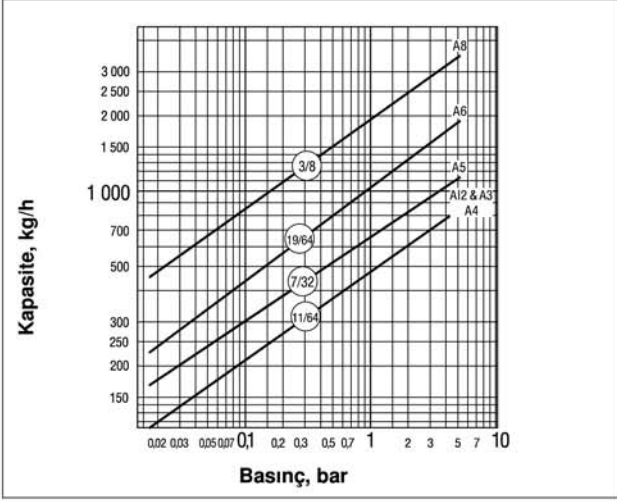

**Tablo 38-3 Model A ve AI Serisi Kapasitesi - 8,5 bar**

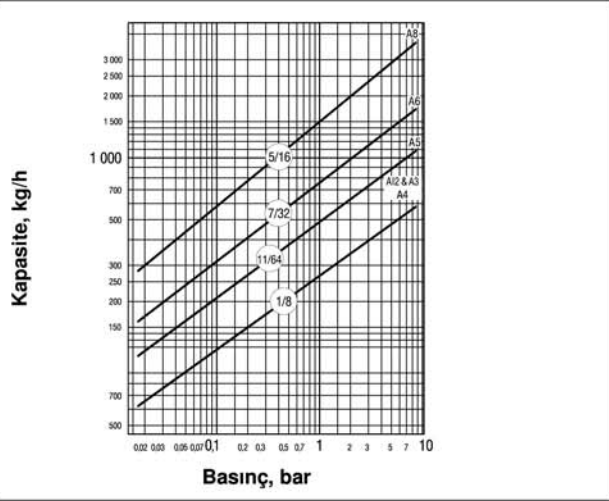

**Tablo 38-4 Model A ve AI Serisi Kapasitesi - 12 bar**

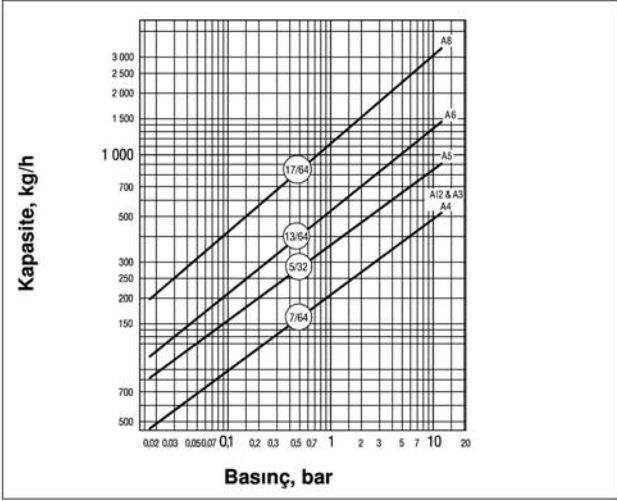

## Opsiyonlar

### Vakum Kırıcı - 3/8" ve 1/2" NPT

Vakum oluşması nedeniyle çoğu kez kondens kondenstopların girişinde tutulacaktır. Vakumu kırmak için, bir vakum kırıcı vasıtasıyla sisteme hava girilmesi gerekmektedir.

Oransal kontrollü buhar cihazlarında donmaya ve koç darbesine karşı azami koruma için vakum kırıcılar tavsiye edilir.

Armstrong A ve AI Serisi şamandıralı kondenstoplar dahili vakum kırıcılarla da temin edilebilir. Maksimum işletme basıncı 10 bar'dır.

**Tablo 32-5 Vakum Kırıcı (Ölçüler mm)**

Ölçü	1/2" NPT	3/8" NPT
"B" Boru Bağlantıları	3/8"	1/4"
"C" Yükseklik	30	28
"D" Anahtar Ağızı	22	17

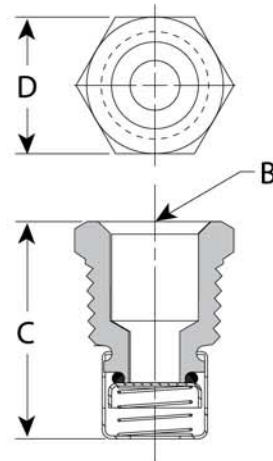

Tüm ölçü ve ağırlıklar yaklaşıktır. Dizayn ve malzeme değiştirme hakkımız mahfuzdur.



## **Valf Teknik Tesisat Elemanları San. Tic. A.Ş.**

**Gn. Müdürlük & Fabrika:** Sarımeşe Mah. Suadiye Cad. No:19 41250 Kartepe/KOCAELİ  
Tel: 0(262) 371 61 62 (Pbx) Fax: 0(262) 371 61 72 e-mail:valftek@valftek.com.tr  
**İstanbul Bölge:** Şerifali Mah. Turcan Cad. No:55/6 34775 Ümraniye-İSTANBUL  
Tel: 0(216) 415 40 20 Fax: 0(216) 415 40 21

**Ankara Bölge Tel :** 0(312) 311 50 61 **Fax:** 0(312) 311 50 64  
**Adana Bölge Tel :** 0(322) 363 28 14 **Fax:** 0(322) 363 28 32  
**İzmir Bölge Tel :** 0(232) 458 06 82 **Fax:** 0(232) 458 06 31  
**Trakya Bölge Gsm :** 0(533) 315 70 85  
**Bursa Bölge Gsm :** 0(533) 629 97 75

[www.valftek.com.tr](http://www.valftek.com.tr)